

ನಿಮ್ಮಲ್ಲಿ ಯಾವುದೇ ಪ್ರಶ್ನೆಗಳು/ ಸಲಹೆಗಳಿದ್ದಲ್ಲಿ ಅಥವಾ ಯಾವುದೇ ಸಹಕಾರ ಬೇಕಿದ್ದಲ್ಲಿ ನಮ್ಮನ್ನು ಸಂಪರ್ಕಿಸಿ.

ಅಖಿಲ ಭಾರತ ವಾಕ್ ಶ್ರವಣ ಸಂಸ್ಥೆ

ಮಾನಸಗಂಗೋತ್ರಿ, ಮೈಸೂರು 570 006

ದೂರವಾಣಿ : 0821 2514449 / 2514618

ಫ್ಯಾಕ್ಸ್ : 0821 2510515

ಇ ಮೇಲ್ : director@aiishmysore.in

ಕೆಲಸದ ವೇಳೆ : ಬೆಳಿಗ್ಗೆ 9-00 ರಿಂದ ಸಂಜೆ 5-30 ರವರೆಗೆ

ಸೋಮವಾರದಿಂದ - ಶುಕ್ರವಾರದವರೆಗೆ

(ಕೇಂದ್ರ ಸರ್ಕಾರದ ರಜಾ ದಿನಗಳನ್ನು ಹೊರತುಪಡಿಸಿ)

ಅನುವಾದ : ರಮಾದೇವಿ ಶ್ರೀನಿವಾಸ್ ಕೆ. ಜೆ.

ಪ್ರಶಾಂತ್ ಪ್ರಭು ಪಿ.

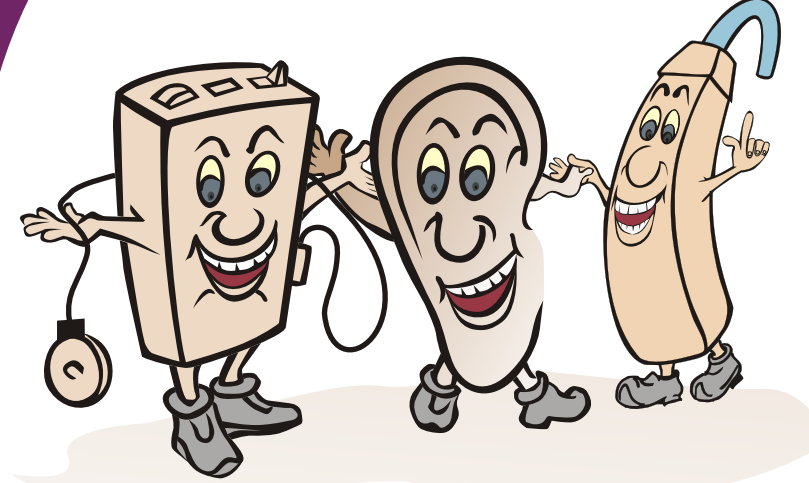

ನಿಮ್ಮ ಶ್ರವಣೋಪಕರಣದ ಬಗ್ಗೆ ಮಾಹಿತಿ



ಅಖಿಲ ಭಾರತ ವಾಕ್ ಶ್ರವಣ ಸಂಸ್ಥೆ
ಮಾನಸಗಂಗೋತ್ರಿ, ಮೈಸೂರು - 570 006

ನಿಮ್ಮ ಶ್ರವಣೋಪಕರಣದ ಬಗ್ಗೆ ಮಾಹಿತಿ

ಈ ಕರಪತ್ರವು ನಿಮ್ಮ ಶ್ರವಣೋಪಕರಣದ ಭಾಗಗಳನ್ನು ಹಾಗೂ ಅದಕ್ಕೆ ಬೇಕಾಗಿರುವ ಬಡಿಯಲು ಸಹಕಾರಿಯಾಗುವುದು.

ಉಪಯೋಗಿಸುವವರ ಹೆಸರು :

ಕೇಸ್ ನಂಬರ್ :

ವಯಸ್ಸು:

ಅಂಗ :

ಶ್ರವಣೋಪಕರಣ ಪಡೆದ ದಿನಾಂಕ:

ಶ್ರವಣೋಪಕರಣ ಈ ಕಿವಿಗೆ ಧರಿಸತಕ್ಕದ್ದು :



1.ಬಲಕಿವಿಗೆ ಮಾತ್ರ



2.ಎಡಕಿವಿಗೆ ಮಾತ್ರ



3.ಎಡ ಅಥವಾ ಬಲಗಿವಿ



4.ಎರಡೂ ಕಿವಿಗಳು

ನಿಮಗೆ ಸೂಚಿಸಿದ ಬಿಡಿಭಾಗಗಳಲ್ಲದೆ ಬೇರೆಯದನ್ನು ಉಪಯೋಗಿಸುವ ಮೊದಲು, ನಿಮ್ಮ ಶ್ರವಣತಜ್ಞರ ಸಲಹೆ ಪಡೆಯತಕ್ಕದ್ದು.

ಒಂದು ಶ್ರವಣೋಪಕರಣದ ಬಿಡಿಭಾಗಗಳನ್ನು ಬೇರೆ ಶ್ರವಣೋಪಕರಣಗಳ ಬಿಡಿಭಾಗಗಳೊಂದಿಗೆ ಬದಲಾಯಿಸಬೇಡಿ.

ಹಾಗೆ ಹೇಳುವುದಾದರೆ, ಶ್ರವಣೋಪಕರಣವನ್ನು ಶ್ರವಣತಜ್ಞರ ಸಲಹೆಯಿಲ್ಲದೆ ಬದಲಾಯಿಸಬಾರದು.

ಶ್ರವಣೋಪಕರಣದ ಸಂಪೂರ್ಣ ಮಾಹಿತಿ ನಿಮಗಿದ್ದಲ್ಲಿ ಈ ಕೆಳಗಿನ ಪ್ರಶ್ನೆಗಳಿಗೆ ಉತ್ತರ ನೀಡಬಲ್ಲರಿ.

1. ನಿಮ್ಮ ಶ್ರವಣೋಪಕರಣವನ್ನು ಹೇಗೆ ಗುರುತಿಸುವಿರಿ?
2. ನಿಮ್ಮ ಶ್ರವಣೋಪಕರಣದ ಕ್ರಮ ಸಂಖ್ಯೆ ಏಕೆ ತಿಳಿದುಕೊಳ್ಳಬೇಕು?
3. ನಿಮ್ಮ ಶ್ರವಣೋಪಕರಣದ ರಿಸೀವರ್‌ನ್ನು ಹೇಗೆ ಗುರುತಿಸುವಿರಿ?
4. ನಿಮ್ಮ ಶ್ರವಣೋಪಕರಣಕ್ಕೆ ಯಾವ ರೀತಿಯ ತಂತಿ ಉಪಯೋಗಿಸಬೇಕು?
5. ನಿಮ್ಮ ಶ್ರವಣೋಪಕರಣಕ್ಕೆ ಯಾವ ರೀತಿಯ ಬ್ಯಾಟರಿಯನ್ನು ಉಪಯೋಗಿಸಬೇಕು?
6. ಯಾವ ಶಬ್ದ ಮಟ್ಟದಲ್ಲ ಹಾಗೂ ಸ್ವರ ಮಟ್ಟದಲ್ಲ, ಸ್ಪಿಚ್ ಗಳನ್ನು ಇಡುತ್ತೀರಿ?

ವಿವಿಧ ಮಾದರಿಯ ಹಾಗೂ ಬೇರೆ ಬೇರೆ ಹೆಸರಿನ ಶ್ರವಣೋಪಕರಣಗಳಿವೆ. ನಿಮಗೆ ಸೂಚಿಸಿದ ಶ್ರವಣೋಪಕರಣದ ಮಾದರಿ ಹಾಗೂ ಅದರ ಹೆಸರನ್ನು ತಿಳಿದುಕೊಳ್ಳಿ.

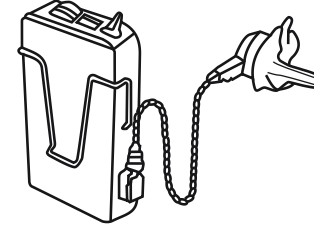

1) ಪಾಕೆಟ್ ಮಾದರಿಯ ಶ್ರವಣೋಪಕರಣ

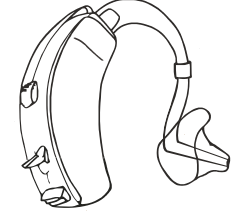

2) ಕಿವಿಯ ಹಿಂದೆ ಧರಿಸುವ ಶ್ರವಣೋಪಕರಣ

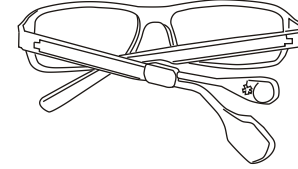

3) ಕನ್ನಡಕದ ಮಾದರಿ ಶ್ರವಣೋಪಕರಣ

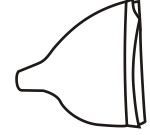

4) ಕಿವಿಯ ಒಳಗಡೆ ಧರಿಸುವ ಶ್ರವಣೋಪಕರಣ

ಶ್ರವಣೋಪಕರಣದ ಹೆಸರು :

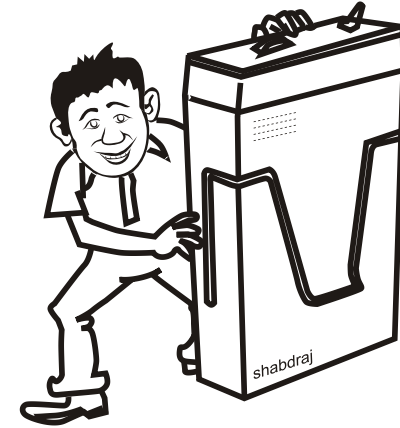

ನಿಮ್ಮ ಶ್ರವಣೋಪಕರಣದ ಹೆಸರು:

ನಿಮ್ಮ ಶ್ರವಣೋಪಕರಣದ ಕ್ರಮಸಂಖ್ಯೆಯನ್ನು ಬರೆದಿಟ್ಟುಕೊಳ್ಳಿ. ಈ ಕ್ರಮಸಂಖ್ಯೆಯ ಸಹಾಯದಿಂದ ಅದೇ ಮಾದರಿಯ ಹಾಗೂ ಅದೇ ಹೆಸರಿನ ಹಲವಾರು ಶ್ರವಣೋಪಕರಣಗಳ ನಡುವೆಯೂ ನಿಮ್ಮದನ್ನು ಗುರುತಿಸಬಹುದು.

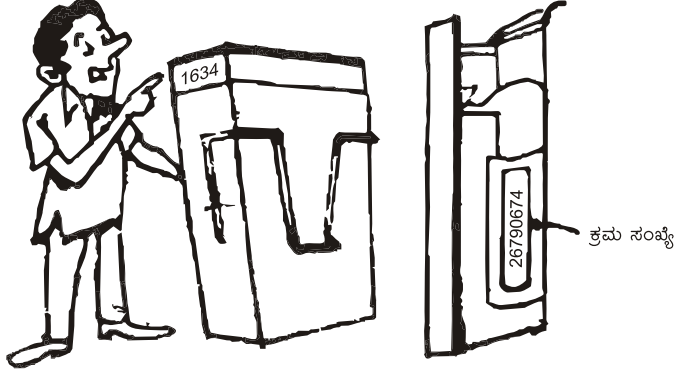

ನಿಮ್ಮ ಶ್ರವಣೋಪಕರಣದ ಕ್ರಮಸಂಖ್ಯೆ

ನಿಮ್ಮ ಶ್ರವಣೋಪಕರಣದ ಮಾದರಿ, ಹೆಸರು ಹಾಗೂ ಕ್ರಮಸಂಖ್ಯೆಯ ಬಗ್ಗೆ ತಿಳಿಯುವುದರಿಂದ ನಾಲ್ಕು ರೀತಿಯಲ್ಲಿ ನಿಮಗೆ ಸಹಾಯವಾಗಲಿದೆ.

1. ಕಳೆದು ಹೋಗಿರುವ ನಿಮ್ಮ ಅಥವಾ ನಿಮ್ಮ ಮಗುವಿನ ಶ್ರವಣೋಪಕರಣವನ್ನು ಗುರುತಿಸಲು ಸಾಧ್ಯವಾಗುತ್ತದೆ.



ಕಿವಿಯ ಅಚ್ಚು ಮಾಡುವುದು ಇದಕ್ಕಾಗಿ

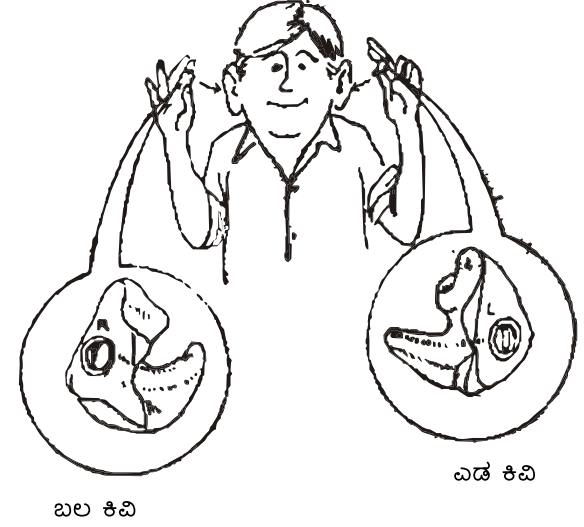

ನೀವು ನಿಮ್ಮ ಶ್ರವಣೋಪಕರಣವನ್ನು ಕಿವಿಯಚ್ಚಿನೊಂದಿಗೆ ಯಾವಾಗಲೂ ಉಪಯೋಗಿಸತಕ್ಕದ್ದು.

ಈ ಕೆಳಗಿನ ಚಿತ್ರವು, ನೀವು ಶ್ರವಣೋಪಕರಣ, ತಂತಿ, ರಿಸೀವರ್ ಹಾಗೂ ಕಿವಿಯಚ್ಚನ್ನು ಸೇರಿಸಲು ಸಹಾಯವಾಗುವುದು.

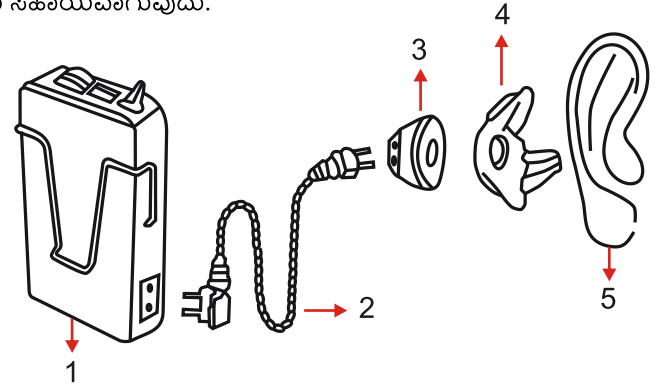

1. ಶ್ರವಣೋಪಕರಣ
2. ತಂತಿ
3. ರಿಸೀವರ್
4. ಕಿವಿಯ ಅಚ್ಚು
5. ಕಿವಿ

- 1) ನಿಮ್ಮ ರಿಸೀವರ್‌ನ ಮಾದರಿ. . .
- 2) ಹೆಸರು ಹಾಗೂ ಚಿಹ್ನೆ. . .

ಈ ಮಾಹಿತಿಯು ನಿಮಗೆ ಸೂಕ್ತವಾದ ರಿಸೀವರ್‌ಗಳ ಖರೀದಿಗೆ ಸಹಾಯ ಮಾಡುತ್ತವೆ. ಹಾಗೂ ರಿಪೇರಿಯ ನಂತರ ಅದೇ ರಿಸೀವರ್ ಅನ್ನು ಪಡೆಯಲು ಕೂಡ ಸಹಾಯ ಮಾಡುತ್ತದೆ.

ನಿಮ್ಮ ಶ್ರವಣೋಪಕರಣವನ್ನು ರಿಪೇರಿ/ ಸರ್ವಿಸ್ ಮಾಡಿಸಿದಾಗ ಈ ಕೆಳಗಿನ ಮಾಹಿತಿಯನ್ನು ಬರೆದಿಡಿ :-

ದಿನಾಂಕ :
ಸ್ಥಳ :
ಬೆಲೆ :

ಸೂಕ್ತವಾದ ರಿಸೀವರ್‌ನ ಉಪಯೋಗ ಮಾಡದಿದ್ದಲ್ಲಿ ಶಬ್ದಗಳ ಸ್ಪಷ್ಟತೆಗೆ ಕುಂದು ಬರುತ್ತದೆ.

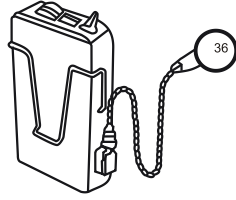
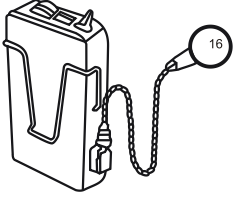

ನನಗೀಗ ಸರಿಯಾಗಿ ಕೇಳುತ್ತಿಲ್ಲ



ಈಗ ನನಗೆ ಚೆನ್ನಾಗಿ ಕೇಳುತ್ತದೆ

ಅಗತ್ಯವಿದ್ದಾಗ ಅದೇ ರೀತಿಯ ಬಡಿ ಭಾಗಗಳನ್ನು ಕೂಡ ಖರೀದಿಸಬಹುದು.

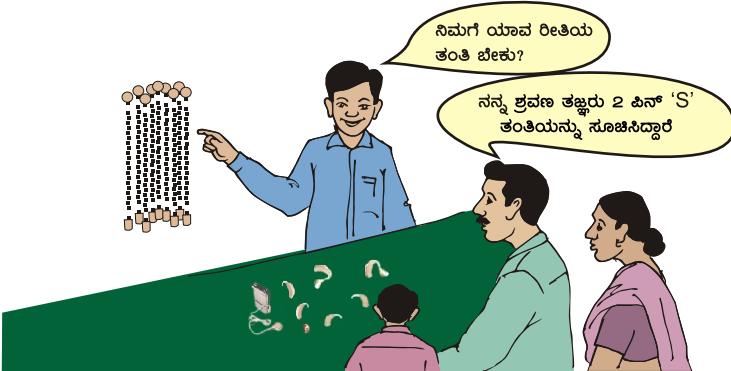

2. ರಿಪೇರಿಯಾದ ನಂತರ ನಿಮ್ಮ ಶ್ರವಣೋಪಕರಣವನ್ನೇ ಪಡೆಯಬಹುದು.

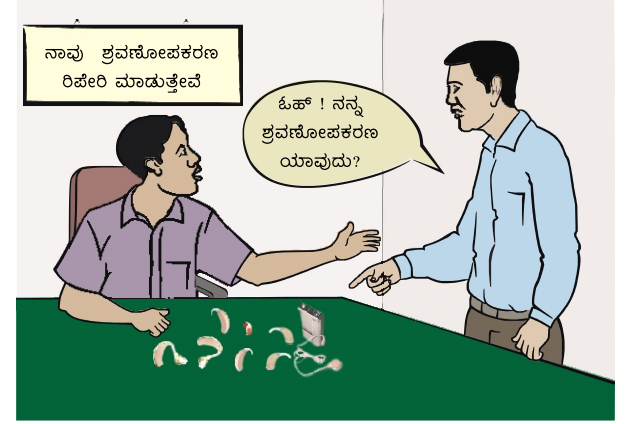

3. ಒಂದೇ ಕುಟುಂಬದಲ್ಲ ಹೆಚ್ಚು ಮಂದಿ ಶ್ರವಣೋಪಕರಣ ಉಪಯೋಗಿಸಿದ್ದಲ್ಲಿ, ಒಬ್ಬ ವ್ಯಕ್ತಿಯ ಶ್ರವಣೋಪಕರಣವನ್ನು ಗುರುತಿಸಲು ಸಾಧ್ಯ.

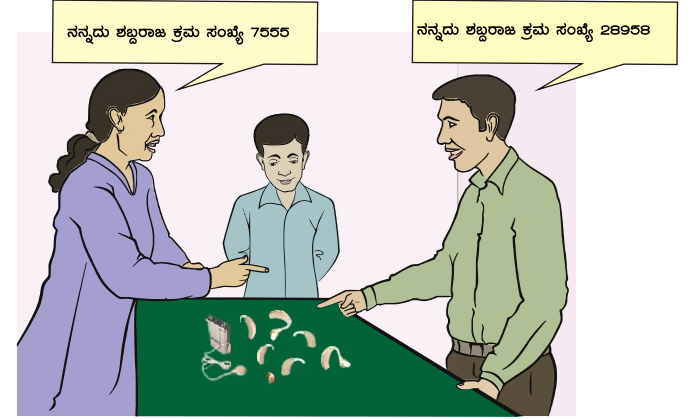

4. ಹಾಗೂ ನಿಮ್ಮ ಶ್ರವಣತಜ್ಞರಿಗೆ ನಿಮ್ಮ ಶ್ರವಣ ಸಾಧನದ ಸಂಪೂರ್ಣ ಮಾಹಿತಿ ನೀಡಲು ಸಾಧ್ಯವಾಗುವುದು.

ನಿಮ್ಮ ಶ್ರವಣ ಸಾಧನದ ಭಾಗಗಳನ್ನು ತಿಳಿಯಿರಿ

- | | |
|---------------------|--------------------------|
| 1. ಶಬ್ದ ನಿಯಂತ್ರಣ | 6. ರಿಸೀವರ್ |
| 2. ಮೈಕ್ | 7. ಕಿವಿಯ ಅಚ್ಚು |
| 3. ಆನ್ / ಆಫ್ ಸ್ವಿಚ್ | 8. ಬ್ಯಾಟರಿಯನ್ನು ಇಡುವ ಜಾಗ |
| 4. ತಂತಿಯ ಪಿನ್ | 9. ಕ್ಲಿಪ್ |
| 5. ತಂತಿ | 10. ಸಾಕೆಟ್ |

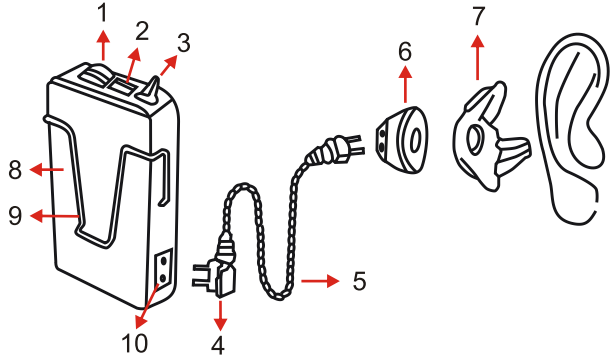

ಸೂಚಿಸಿದ ಶಬ್ದ ಮಟ್ಟ :

ಸೂಚಿಸಿದ ಸ್ವರ ಮಟ್ಟ :

ಬಡಿ ಭಾಗಗಳ ಮಾಹಿತಿಯು ಶ್ರವಣೋಪಕರಣ ಉಪಯೋಗಿಸುವವರಿಗೆ ಮುಖ್ಯವಾಗಿ ಖರೀದಿಸಲು ಅತ್ಯಗತ್ಯವಾದುದು.

1) ತಂತಿ

S ತಂತಿ

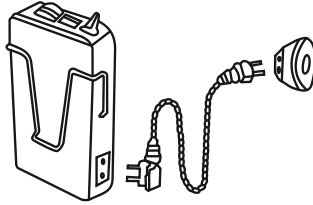

V ತಂತಿ

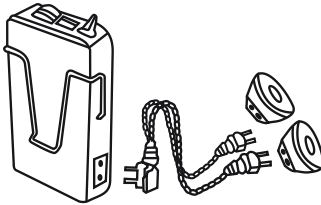

Y ತಂತಿ

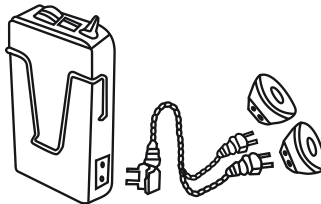

ನಿಮ್ಮ ಶ್ರವಣೋಪಕರಣಕ್ಕೆ ಈ ರೀತಿಯ ತಂತಿ/ವೈರ್ ಅನ್ನು ಉಪಯೋಗಿಸಬೇಕು.

1) S ತಂತಿ/V ತಂತಿ/Y ತಂತಿ

2) 2 ಪಿನ್ →

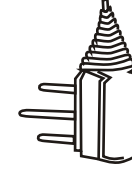

← 3 ಪಿನ್

2) ಸೆಲ್ (ಬ್ಯಾಟರಿ)

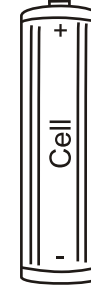

ಪೆನ್ ಟಾಚ್‌ಸೆಲ್

ನಿಮ್ಮ ಶ್ರವಣೋಪಕರಣಕ್ಕೆ ಸೂಚಿಸಿದ ಸೆಲ್

1) ವೋಲ್ಟೇಜ್ 1.5 V

2) ಹೆಸರು

3. ರಿಸೀವರ್

ನಂಬರ್ ←

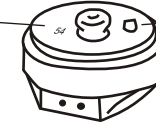

→ ಗುರುತು

ಏರ್ ಕಂಡಕ್ಟನ್ ರಿಸೀವರ್



ಬೋನ್ ಕಂಡಕ್ಟನ್ ರಿಸೀವರ್